



2009 / 10

RELIABILITY *for real life*[®]

SISUKORD

<u>SISEUKSED</u>	<u>3</u>
Valged sileuksed	4
Spoonuksed	6
Melamiinkattega ukсед	7
Tugevdatud sileuksed	8
Valged profiiluksed sileda MDF-kattega	9
Valged profiiluksed	
puidustruktuuriga MDF-kattega	10
Männipuidust ukсед	11
TRENDI ukсед	12
Klaasuksed	13
Niiskuskindlad ukсед	14
Tuletõkkeuksed	15
Lengid, lävepakud, piirdeliistud	16
Klaasitüübid, lisatarvikud	17
<u>VÄLISUKSED</u>	<u>18</u>
<u>BASIC, FUNCTION</u>	<u>19</u>
<u>RÕDUUKSED</u>	<u>20</u>
<u>AIAMAJA UKSED</u>	<u>21</u>
Lisatarvikud välisustele, tehniline tugi	22
<u>Möödud</u>	<u>23</u>



SISEUKSED

Uksel on sisekujunduses kanda vähemalt sama oluline roll kui vaipadel või kardinatel. Õige ukse valik, samuti furnituuri valik, annab ruumile oma näo ja kasutajale pikaajalise rahulolu. Oleme siia koondanud info, mis on abiiks JELD-WEN Door Solution ust ostes. Nii leiate meie toodete hulgast just selle ukse, mida vajate.

Enamik meie uksti on sirge servaga. Mõned mudelid on ka mantelustena - nende tootefoto all oleme märkinud MANTELUKS.

Kõik sirge servaga uksekad on universaalse käelisusega - sobivad nii paremale kui vasakule avanema. Ukse käelisus määratakse lengi kokku monteerimisel. Ukselehe käelisuse muutmiseks tuleb tuuleriiv tõmmata lukukorpusest välja ja pöörata seda 180°.

Mantelukse mudelite 21, 810 ja 802 tellimisel palume näidata soovitud ukse käelisus!

Kõik klaasiavaga uksekad valmistatakse vastavalt tellimusele kliendi valitud klaasiga. Klaasitüübid on näidatud lk. 17. Täiendavalt on võimalik tellida uksele ka karastatud klaas.

Lengi ja lävepakku tellides tuleb jälgida, et nii ukseleht kui leng ja lävepakk oleksid sama tüüpi - kas mantliga või ilma mantlita.

Niiskemates ruumides kasutamiseks soovitame ukselehe ülemise ja alumise serva töödelda niiskuskindlaks, näiteks värvida. Töötlamine muudab ukselehe küll niiskuskindlamaks, kuid sellegipoolest ei talu tavaline siseuks püsivalt kõrget õhuniiskust. Niiskematesse ruumidesse soovitame niiskuskindlaid siseuksi või klaasuksi koos niiskuskindla lengiga. Vaata lk. 13 ja 14.

Siseuksed on ette nähtud kasutamiseks siseruumides, kus temperatuuride erinevus kahel pool ust ei ületa 5°C

Tarneaega küsige kauplusest!



Siseuks TRENDI mudel 1P valge, NCS S 0502-Y

SILEDAD MDF- KATTEGA VALGED UKSED



200/GW
Möödud: 7-10x20/21M
201 MANTELUKS
Möödud: 7-10x21M
Viimistlus: valge



200/GW1
Möödud: 7-10x20/21M
Viimistlus: valge
Karastatud klaas: Kirgas, Crepi, Flutes, Krizet, Diamante, Kura



200/G21
Möödud: 7-10x20/21M
Viimistlus: valge
Klaas: Kirgas, Crepi, Flutes, Krizet, Diamante, Kura



200/G03
Möödud: 7-10x20/21M
Viimistlus: valge
Klaas: Kirgas, Crepi, Flutes, Krizet, Diamante, Kura



200/GW3
Möödud: 7-10x20/21M
Viimistlus: valge
Klaas: Kirgas, Crepi, Flutes, Krizet, Diamante, Kura



200/SP12
Möödud: 7-10x20/21M
Viimistlus: valge
Klaas: Kirgas, Crepi, Flutes, Krizet, Diamante, Kura

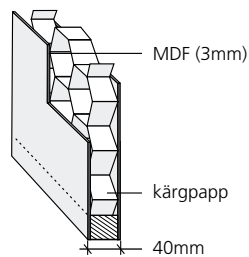

Klaasitüüpe vaata lk.17
Telli sobiv leng lk. 16





200/GW+GW
Mõõdud: 12x20/21M
Viimistlus: valge



200/GW+GW
Mõõdud: 13,3/15,3x20/21M
Viimistlus: valge



200/G01+G21
Mõõdud: 12x20/21M
Viimistlus: valge
Klaas: Kirgas, Crepi, Flutes,
Krizet, Diamante, Kura



200/G01+G03
Mõõdud: 12x20/21M
Viimistlus: valge
Klaas: Kirgas, Crepi, Flutes,
Krizet, Diamante, Kura



200/SP6+SP12
Mõõdud: 12x20/21M
Viimistlus: valge
Klaas: Kirgas, Crepi, Flutes,
Krizet, Diamante, Kura



200/SP12+SP12
Mõõdud: 13,3/15,3x20/21M
Viimistlus: valge
Klaas: Kirgas, Crepi, Flutes,
Krizet, Diamante, Kura

SPOONUUKSED



201/GW
Möödud: 7-10x20/21
Viimistlus: spoon
KASK, TAMM, MAHAGON
Pildil: KASK



201/SP6
Möödud: 7-10x20/21
Viimistlus: spoon
KASK, TAMM, MAHAGON
Pildil: TAMM



201/SP12
Möödud: 7-10x20/21
Viimistlus: spoon
KASK, TAMM, MAHAGON
Klaas: Kirgas, Crepi, Flutes,
Krizet, Diamante, Kura
Pildil: TAMM



201/SP6+SP12
Möödud: 12x20/21
Viimistlus: spoon
KASK, TAMM, MAHAGON
Klaas: Kirgas, Crepi, Flutes,
Krizet, Diamante, Kura
Pildil: KASK



201/SP12+SP12
Möödud: 13,3/15,3x20/21M
Viimistlus: spoon
KASK, TAMM, MAHAGON
Klaas: Kirgas, Crepi, Flutes, Krizet,
Diamante, Kura
Pildil: MAHAGON

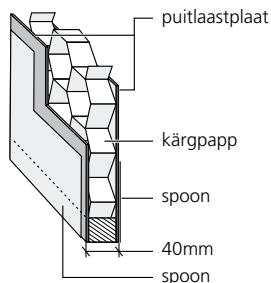

Klaasitüüpe vaata lk. 17
Telli sobiv leng lk. 16

JELD-WEN spoonuksed on naturaalse spooniga, mille tõttu võib esineda toonide erinevusi



kask



tamm



mahagon



MELAMIINKATTEGA SILEUKSED

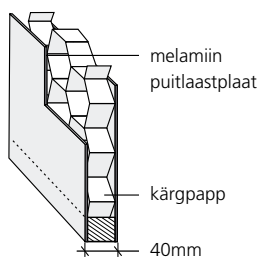

Ukseleht on sirge servaga!
Klaasitüüpe vaata lk. 17
Telli sobiv leng lk. 16



250
Möödud: 7, 8, 9, 10 X 21
Viimistlus: melamiin
KASK, TAMM, TIIK
Pildil: TAMM



250/SP6
Möödud: 7, 8, 9, 10 X 21
Viimistlus: melamiin
KASK, TAMM, TIIK
Klaas: Kirgas, Crepi, Flutes,
Krizet, Diamante, Kura
Pildil: TAMM



250/SP12
Möödud: 7, 8, 9, 10 X 21
Viimistlus: melamiin
KASK, TAMM, TIIK
Klaas: Kirgas, Crepi, Flutes,
Krizet, Diamante, Kura
Pildil: TAMM



201/SP6+SP12 MAHAGON



kask



tamm



tiik

TUGEVDATUD SISEUKS

Tugevdatud siseuks on sobiv kasutamiseks ruumides, kus on oluline uste pikaajaline vastupidavus.



202
Mõõdud: 7-10, 12X21
Viimistlus: valge



203
Mõõdud: 7-10x21
Viimistlus: spoon, TAMM



202/SP6
Mõõdud: 7-10X21
Viimistlus: valge
Klaas: Kirgas, Crepi, Flutes,
Krizet, Diamante, Kura



203/SP6
Mõõdud: 7-10x21
Viimistlus: spoon, TAMM
Klaas: Kirgas, Crepi, Flutes,
Krizet, Diamante, Kura



202/G21
Mõõdud: 7-10X21
Viimistlus: valge
Klaas: Kirgas, Crepi, Flutes,
Krizet, Diamante, Kura



203/G21
Mõõdud: 7-10x21
Viimistlus: spoon, TAMM
Klaas: Kirgas, Crepi, Flutes,
Krizet, Diamante, Kura



202/SP12
Mõõdud: 7-10X21
Viimistlus: valge
Klaas: Kirgas, Crepi, Flutes,
Krizet, Diamante, Kura



203/SP12
Mõõdud: 7-10x21
Viimistlus: spoon, TAMM
Klaas: Kirgas, Crepi, Flutes,
Krizet, Diamante, Kura

Telli sobiv leng lk. 16 tabelist
TUGEVDATUD SISEUSTE LENGID

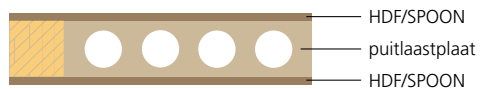

Tugevdatud siseukse läbilõige

SILED A MDF KATTEGA VALGED PROFILUKSED



21 MANTELUKS
Mõõdud: 7-10x21
Viimistlus: valge



96/03
Mõõdud: 7-10x20/21M
Viimistlus: valge



101 MANTELUKS
Mõõdud: 7-10x21
Viimistlus: valge



96/04N
Mõõdud: 7-10x20/21M
Viimistlus: valge



96/06
Mõõdud: 7-10x20/21M
Viimistlus: valge



095
SILE MDF, valge
Mõõdud: 7-10x21M
Viimistlus: valge
Komplekti kuuluvad
ukseleht 30mm,
MDF leng 60mm,
lisatarvikute komplekt,
puidust käepide



095
SILE MDF, valge
Mõõdud: 13,3/15,3/17,3/19,3x21M
Viimistlus: valge
Komplekti kuuluvad
ukseleht 30mm,
MDF leng 60mm, lisatarvikute
komplekt,
puidust käepide



96/SP6
Mõõdud: 7-10x20/21M
Viimistlus: valge
Klaas: Kirgas, Crepi,
Flutes, Krizet,
Diamante, Kura



96/SP3+SP6
Mõõdud: 12x20/21M
Viimistlus: valge
Klaas: Kirgas, Crepi, Flutes, Krizet,
Diamante, Kura



96/SP6+SP6
Mõõdud: 13,3/15,3x20/21M
Viimistlus: valge
Klaas: Kirgas, Crepi, Flutes, Krizet,
Diamante, Kura

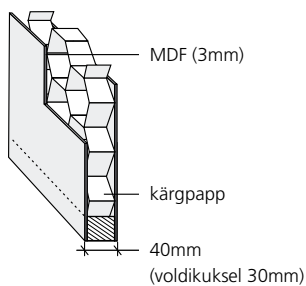

Klaasitüüpe vaata lk. 17
Telli sobiv leng lk. 16

PUIDUSTRUKTUURIGA MDF-KATTEGA VALGED PROFILUKSED



00/02B
7-10x20/21M
Viimistlus: valge

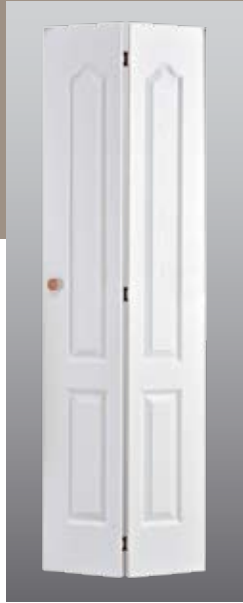

094
7-10x21M
Viimistlus: valge
Komplekti kuuluvad ukseleht 30mm,
MDF leng 60mm, lisatarvikute
komplekt, puidust käepide



094
13,3/15,3/17,3/19,3x21M
Viimistlus: valge
Komplekti kuuluvad ukseleht 30mm,
MDF leng 60mm, lisatarvikute
komplekt, puidust käepide

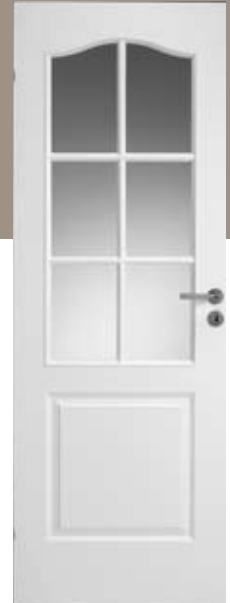

00/SP6B
7-10x20/21M
Viimistlus: valge
Klaas: Kirgas, Crepi, Flutes,
Krizet, Diamante, Kura



00/SP12B
7-10x20/21M
Viimistlus: valge
Klaas: Kirgas, Crepi, Flutes,
Krizet, Diamante, Kura



00/SP6B+SP6B
13,3/15,3x20/21M
Viimistlus: valge
Klaas: Kirgas, Crepi, Flutes,
Krizet, Diamante, Kura



00/SP12B+SP12B
13,3/15,3x20/21M
Viimistlus: valge
Klaas: Kirgas, Crepi, Flutes,
Krizet, Diamante, Kura

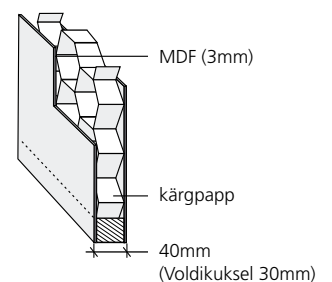

MÄNNIUKSED



151/03
Möödud: 7-10X20/21
Viimistlus: viimistlusvalmis mänd



51 MANTELUKS
Möödud: 7-10x21
Viimistlus: viimistlusvalmis mänd



151/SP6
Möödud: 7-10X20/21
Viimistlus: viimistlusvalmis mänd
Klaas: Kirgas, Crepi, Flutes, Krizet, Diamante, Kura



151/SP3+SP6
Möödud: 12X20/21
Viimistlus: viimistlusvalmis mänd
Klaas: Kirgas, Crepi, Flutes, Krizet, Diamante, Kura



151/SP6+SP6
Möödud: 13,3/15,3X20/21
Viimistlus: viimistlusvalmis mänd
Klaas: Kirgas, Crepi, Flutes, Krizet, Diamante, Kura



151/SP10
Möödud: 7-10X20/21
Viimistlus: viimistlusvalmis mänd
Klaas: Kirgas, Crepi, Flutes, Krizet, Diamante, Kura



151/SP5+SP10
Möödud: 12X20/21
Viimistlus: viimistlusvalmis mänd
Klaas: Kirgas, Crepi, Flutes, Krizet, Diamante, Kura



151/SP10+SP10
Möödud: 13,3/15,3X20/21
Viimistlus: viimistlusvalmis mänd
Klaas: Kirgas, Crepi, Flutes, Krizet, Diamante, Kura

TRENDI SISEUKSED



1S
Möödud: 7-10X21
Viimistlus: valge
Klaas: Satiin



1S2S3S4S
Möödud: 7-10X21
Viimistlus: valge
Klaas: Satiin



1P
Möödud: 7-10X21
Viimistlus: valge

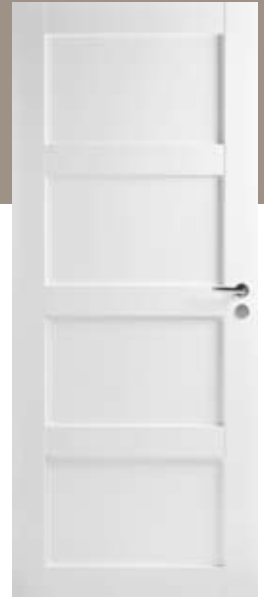

1P2P3P4P
Möödud: 7-10X21
Viimistlus: valge



Puitkiudplaat, täispuit mantelüks,
Sisaldab 2014 lukku ja 2 universaalhinge
Satiin, 4mm karastatud klaas
Telli sobiv leng lk.16

KLAASUKSED



PISARA PLUS
8, 9X21 parem
Klaas: hall karastatud turvaklaas
Muster: hall siiditrükk



VERTICO PLUS
8, 9X21 parem
Klaas: hall karastatud turvaklaas
Muster: hall siiditrükk



HORIZON PLUS
8, 9X21 parem
Klaas: Kirgas karastatud turvaklaas
Muster: valge siiditrükk



MATTA PLUS
8, 9X21 parem
Klaas: Kirgas karastatud turvaklaas
Muster: valge siiditrükk

Uksed tarnitakse paremakäeliseks. Käelisust saab muuta paigalduse käigus, vahetades luku käelisust.

Ukselehe klaas on 8mm paksune karastatud turvaklaas.

Käepide ja lukk on ühendatud lukustussteemi HOPPE HCS GD A1530, mis on pakendatud eraldi karpi ning sellega on kaasas paigaldusjuhend. Standardkomplekti kuulub käepide koos tuuleriiviga, soovi korral tellige lisatasu eest HOPPE sulus koos pöördsulguriga.

Komplekti kuulub täispuidust värvitud (valge NCS S 0502-Y) niiskuskindlam 2 hingega klaasukse leng.

Klaasuksed vajavad hoolikat käsitlemist. Nii paigaldamisel kui ka hiljem kasutamisel palume arvestada, et klaasuks ei talu teravaid lööke, mille tagajärjel võib uks puruneda. Klaasuksed on valmistatud karastatud klaasist, mistõttu purunemisel tekivad väikesed mittelõikavad tükid. Paigaldatud ukseleht ei tohi puutuda vastu põrandat.

Miks valida klaasuks?

- Kasutatud klaas on karastatud klaas, mis vastab kõrgetele kvaliteedinõuetele
- Siiditrükkis muster ning seejärel karastatud klaas tagavad mustri ja värvi pikaajalise püsivuse ja kõrge kulumiskindluse
- Klaasuks sobib hästi eraldama erinevaid keskkondi, talub hästi vett, niiskust ja temperatuurikõikumisi
- Modernsed mustrid annavad teie kodule eripära
- Klaasuksed toovad ruumidesse valgust ja avarust
- Komplekti kuulub niiskuskindlam leng.



HOPPE HCS GD A1530

NIISKUSKINDLAMAD UKSED



201 RVK MANTELUKS

Mõõdud: 7-10x21
Viimistlus: valge



1 RVK MANTELUKS

Mõõdud: 7-10x21
Viimistlus: valge

Ilusa ja mugava kodu loomisel on siseviimistluses oluline osa ustel. JELD-WEN'i laiast tootevalikust leiate vajaliku ukse igasse ruumi. Niiskuskindlamad mantelservaga siseuksed on välimuselt sarnased sileuksega ja profiiluksega.

Niiskuskindlamad siseuksed on kasutamiseks niiskemates ruumides, kuid ei talu lausvett ning püsivalt kõrget õhuniiskust. Need niiskuskindlamad siseuksed on mõeldud kodustesse tingimustesse ja ei ole kasutamiseks ühiskondlikes ehitistes.

Niiskemates ruumides on kuiva õhu juurdepääs väga vajalik ruumi ja sisustuse hea säilimise jaoks. Seepärast paigaldage uks niiskematesse ruumidesse kas ventilatsioonirestiga (vt. lk.17), ilma valtsita lävepakuga või ilma lävepakuta.

Niiskuskindlama siseukse juurde tellige niiskuskindlam leng (vt.lk.16 tabel MANTELUSTE LENGID)

TULETÕKKE JA HELIKINDLAD UKSED



810 MANTELUKS
Möödud: 8-10x21
Viimistlus: spoon, TAMM
EI,30/30dB
Pildid: spoon, TAMM



802 MANTELUKS
Möödud: 8-10x21
Viimistlus: valge
EI,30/30dB

- mantelüks (ukseleht 40mm)
- lukukorpus JW4190
- leng 92mm
- 3 reguleeritavat hinge (110x30mm)
- lävepakk (lehtpuu)
- tihend (lengi sees)



205/GW
Möödud: 7-10x20/21
Viimistlus: valge
EI,30



206/GW
Viimistlus: spoon
TAMM, MAHAGON
EI,30
Pildid: spoon, TAMM

- sirge servaga ukseleht 40mm
- lukukorpus ASSA 565
- leng 93mm
- 3 reguleeritavat hinge
- lävepakk
- tihend



262/GW
Möödud: 7-10x20/21
Viimistlus: valge NCS S 0502-Y,
EI,30/35dB















263/GW
Viimistlus: spoon
TAMM, MAHAGON
EI,30/35dB
Pildid: spoon, MAHAGON

- sirge servaga ukseleht 62mm
- lukukorpus ASSA 565
- leng 93mm
- 3 reguleeritavat hinge
- lävepakk
- tihend













Need ukсед on siseukсед ja sobivad kasutamiseks ainult sisetingimustes, kus temperatuuride erinevus kahel pool ust ei ületa 5°C.

UKSELENGI MÕÖDUD

SIRGE SERVAGA SISEUSTE LENGID 68mm		40x68mm			
MOODUL	7x20/21	8x20/21	9x20/21	10x20/21	
lengi välismõõt mm	686X1989/2089	786x1989/2089	886x1989/2089	986x1989/2089	
- valge	X	X	X	X	
- viimistlusvalmis mänd	X	X	X	X	
- spoon TAMM	X	X	X	X	
- spoon KASK	X	X	X	X	
- spoon MAHAGON	X	X	X	X	
- melamiin TAMM	X 	X 	X 	X 	
- melamiin KASK	X 	X 	X 	X 	
- melamiin TIIK	X 	X 	X 	X 	

NB! Lengi ja lävepakku tellides palume jälgida ukselehe tüüpi- kas ukseleht on manteluks või sirge servaga uks!

 - saadaval ainult M21

SIRGE SERVAGA SISEUSTE LENGID 93mm		40x93mm					
MOODUL	7x20/21	8x20/21	9x20/21	10x20/21	12x20/21	13,3x20/21	15,3x20/21
lengi välismõõt mm	686x1989/2089	786x1989/2089	886x1989/2089	986x1989/2089	1186x1989/2089	1313x1989/2089	1513x1989/2089
- valge	X	X	X	X	X	X	X
- viimistlusvalmis mänd	X	X	X	X	X	X	X
- spoon TAMM	X	X	X	X	X	X	X
- spoon KASK	X	X	X	X	X	X	X
- spoon MAHAGON	X	X	X	X	X	X	X
- melamiin TAMM	X 	X 	X 	X 			
- melamiin KASK	X 	X 	X 	X 			
- melamiin TIIK	X 	X 	X 	X 			

TUGEVDATUD SISEUSTE LENGID (3 hinge, vasak või parem komplekt)					
40X93mm					
MOODUL	7x21	8x21	9x21	10x21	12x21
lengi välismõõt mm	686x2089	786x2089	886x2089	986x2089	1186x2089
- valge	X	X	X	X	X
- spoon TAMM	X	X	X	X	

LÄVEPAKK SIRGE SERVAGA UKSE LENGILE		
68mm	7-10M	viimistlusvalmis kask
93mm	7-10M	viimistlusvalmis kask
93mm	7-10M	tamm
93mm	12; 13,3; 15,3M	viimistlusvalmis kask

MANTELUSTE LENGID		42x92mm			
MOODUL	7x21	8x21	9x21	10x21	
lengi välismõõt mm	690x2090	790x2090	890x2090	925x2090	
- valge	X	X	X	X	
- valge niiskuskindlam	X	X	X	X	
- viimistlusvalmis mänd	X	X	X	X	

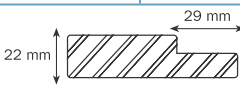
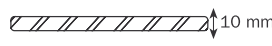
LÄVEPAKK MANTELUKSE LENGILE			
valtsiga		sile	
22/29x92mm	7-10M	10x92mm	7-10M
			
22/29 X 92			

PIIRDELIISTUD		
VIIMISTLUS	liistu mõõdud	komplekti kuulub
MDF valge	12x58mm	2x2,2m ja 1x1,2m
MDF melamiin TAMM	12x60mm	2x2,15m ja 1x1,05m
MDF melamiin KASK	12x60mm	2x2,15m ja 1x1,05m
MDF melamiin TIIK	12x60mm	2x2,15m ja 1x1,05m
viimistlusvalmis mänd	16x70mm	2x2,2m ja 1x1,2m
spoon, KASK	16x60mm	2x2,2m ja 1x1,2m
spoon, TAMM	16x60mm	2x2,2m ja 1x1,2m
spoon, MAHAGON	16x60mm	2x2,2m ja 1x1,2m

NB! Kui vajate piirdeliistu laiendiga või paarisuksele:
- ainult ühele poolele, ostke 2 liistukomplekti
- kahele poolele, ostke 3 liistukomplekti

LISAMATERJALID JA TARVIKUD

SISEUSTE LINGID



DEVINE messing



DEVINE harjatud teras



DREAM messing



DREAM harjatud teras



DIRECT messing



DIRECT harjatud teras

SISEUKSE PÖÖRDSULGUR



harjatud teras



messing

VENTILATSIOONIREST

Ventilatsiooniresti on võimalik paigaldada sileustele ning profiilustele mõõdus 8-10x20/21M ja 7x21M.



valge, beež, pruun

UKSEKLAASID



Kirkas

DEKOORKLAASID



Crepri



Diamante



Krizet



Flutes



Kura



Satiin

Kõiki klaasidega siseuksi on võimalik tellida lisatasu eest ka karastatud klaasiga.

JELD-WEN sirge servaga siseuksed on spetsiaalsete "snap-in" hingedega, mis võimaldavad sama komplekti paigaldada nii parema kui ka vasaku käe uksena. Manteluste mudelite 21, 810 ja 802 tellimise korral palume märkida käelisus.

Kellele iga küaline esimesena terekäe ulatab? Ikka välisuksele. Fassaadiga sobiv välisuks on iga maja ehteks ja visiitkaardiks.

JELD-WEN valikus on klassikalised põhjamaised ukсед, mis sobivad hästi levinumate fassaadiviimistlustega – olgu vooderduseks krohv või tellis, laudis või ehiskivi.

JELD-WENi välisukсед on ka sisult tehtud vastu pidama meie vahelduvas ilmastikus. Väga hea soojapidavuse tagab mitmekihiline ehitus ja järeleproovitud materjalid.

Meie majauksi võite paigaldada otse õue ja toa vahele. Kaks alumiiniumlehte tagavad ukselehele stabiilsuse, mistõttu uks avaneb ja sulgub ideaalselt ka suurte sise- ja välistemperatuuride erinevuste korral. Läbilõiget vt. lk. 19.

Aiamaja ukсед sobivad kasutamiseks aastaringselt mittekõetavatel ehitistel. Ukseleht on soojustatud,

kuid sees ei ole metall-lehte. Seega ei sobi aiamaja uks kasutamiseks kohtades, kus sise- ja välistemperatuuride erinevus on suurem kui 10°C. Aiamaja ukсед vajavad enne paigaldamist kindlasti ilmastikukindlat lõppviimistlust – need tuleb peitsida, lakkida, värvida, õlitada vms.

JELD-WEN Door Solutions välisuste seeria BASIC annab kinnitust ajatu väljanägemisega uste populaarsusest, millest pakume kahes värvitoonis nelja mudelit. Sari FUNCTION uksi eristavad funktsiooni elemendid. Neist on saadaval kolm mudelit kuues värvitoonis ning üks spoonkattega mudel.

Meie välisustele komplekteerime alati lengid, lävepaku, hinged, lukukorpuse ja muu varustuse tervikliku ukse paigaldamiseks. Klaasiga tellitud uksele on juba paigaldatud klaaspakett.



VÄLISUKSED



pruun
RR32



valge
NCS S 0502-Y

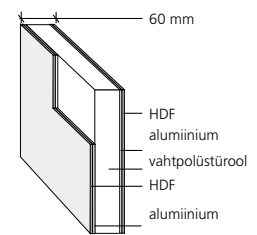

BASIC



YD BASIC 0010
Möödud: 9, 10 X 21
Viimistlus: värvitud HDF
valge NCS S 0502-Y ja
pruun RR32 (Vt lk. 22)
Fotol: valge



YD BASIC 0020
Möödud: 9, 10 X 21
Viimistlus: värvitud HDF
valge NCS S 0502-Y ja
pruun RR32 (Vt lk. 22)
Fotol: pruun



YD BASIC 0050
Möödud: 9, 10 X 21
Viimistlus: värvitud HDF
valge NCS S 0502-Y ja
pruun RR32 (Vt lk. 22)
Fotol: valge



YD BASIC P1100
Möödud: 9, 10 X 21
Viimistlus: värvitud HDF
valge NCS S 0502-Y
Fotol: valge

Toote tehnilised näitajad:

- soojustus: EPS
- 2 alumiiniumlehte tagavad ukselehe stabiilsuse
- ukselehe sisekülg on sile HDF
- HDF on värvitud
- 2-kihiline selektiivklaas KIRGAS
- täispuidust leng 44 x 105 mm
- lävepakk: termotöödeldud lehtpuu
- lukukorpus JW565
- luku vastasraud LP711
- tihend ukselehe sees
- U-arv < 0,8 W/m²K, klaasiavaga ustel < 1,2 W/m²K

FUNCTION



F2090 W55
Möödud: 9, 10 x 21
Viimistlus:
spoon, saar
Klaasid: Satiin



F1894 W22
Möödud: 9, 10 x 21
Viimistlus: Värvitud,
6 erinevat tooni
(vaata lk.22)
Fotol: valge
NCS S 0502-Y
Klaasid: Cotswold



F1893 W68
Möödud: 9, 10 x 21
Viimistlus: Värvitud,
6 erinevat tooni
(vaata lk.22)
Fotol: sinine RR 35
Klaasid: Cotswold



F1893 W95
Möödud: 9, 10 x 21
Viimistlus: Värvitud,
6 erinevat tooni
(vaata lk.22)
Fotol: sinine RR 35
Klaasid: Cotswold

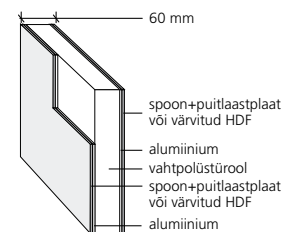

Toote tehnilised näitajad:

- EPS soojustus
- 2 alumiiniumlehte tagavad ukselehe stabiilsuse
- ukselehe sisemine külg on sile spoon või värvitud sile HDF
- spoon on õlitatud / HDF on värvitud
- 2-kihiline selektiivklaas
- täispuidust leng 54 x 105 mm
- lävepakk lehtpuu alumiiniumprofiil
- lukukorpus Abloy LC100
- luku vastasraud LP711
- tihend ukselehe ja lengi sees
- U-arv < 0,8 W/m²K, klaasiavaga ustel < 1,2 W/m²K

RÕDUUKSED



B0030 LA12
Mõõdud: 9 x 21
Viimistlus: valge
Klaas: Kirgas



B0030 LA14
Mõõdud: 9 x 21
Viimistlus: valge
Klaas: Kirgas

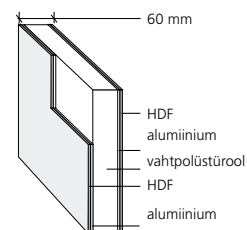

B0030 LA16
Mõõdud: 9 x 21
Viimistlus: valge
Klaas: Kirgas

**Toote tehnilised näitajad:**

- soojustus: EPS
- 2 alumiiniumlehte tagavad ukselehe stabiilsuse
- ukselehe sisekülg on sile HDF
- HDF on värvitud
- 2-kihiline selektiivklaas
- täispuidust leng 44 x 115 mm
- lävepakk: termotöödeldud lehtpuu
- lukukorpus Abloy LC100
- luku vastasraud LP711
- tihend ukselehe sees
- U-arv < 1,2 W/m²K



AIAMAJAUKSED



140
Mõõdud: 9 X 21
Viimistlusvalmis mänd
Komplekti kuuluvad ukseleht, leng
sügavusega 93mm, reguleeritavad
hinged, lukukorpus, lävepakk, tihend



458
Mõõdud: 9 X 21
Viimistlusvalmis mänd
Komplekti kuuluvad ukseleht, leng
sügavusega 93mm, reguleeritavad
hinged, lukukorpus, lävepakk, tihend



458 U 82 D
Mõõdud: 9 X 21
Viimistlusvalmis mänd
Komplekti kuuluvad ukseleht, leng
sügavusega 93mm, reguleeritavad
hinged, lukukorpus, lävepakk, tihend

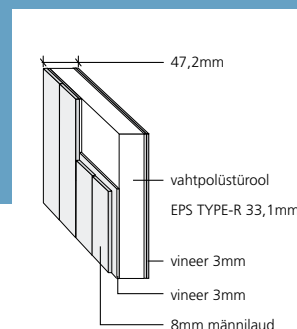

Aiamajauksed on mõeldud kasutamiseks hoonetel, mille sise- ja välistemperatuuri erinevus ei ole suurem kui 10°C. Aiamajauksed vajavad ilmastikukindlat lõppviimistlust. (Näit. värvimine, vt. pilti)



LISATARVIKUD AIAMAJA USTELE, VÄLISUSTELE NING TULE- JA HELIKINDLATELE USTELE

LINGID



harjatud messing



kroom

KLAASITÜÜBID

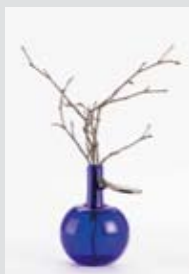

Kirkas



Cotzwold



Satiin

Välisustel on 2-kihiline karastatud selektiivklaas.

LUKUKOMPLEKT

Lukusüdamik 3 võtmega, südamiku kaitseplaat, pöördsulgur



harjatud messing



kroom

Valige vastavalt uksele õige sügavusega südamiku kaitseplaat!

11 mm - aiamaa ukсед

16 mm - BASIC välisüksed, rõduüksed

18 mm - FUNCTION välisüksed, tule- ja

helikindlad ukсед (mudelid 262/GW ja 263/GW)

21 mm - tuletõkkeüksed

(mudelid 205/GW ja 206/GW)

VÄLISUSTE VIIMISTLUS

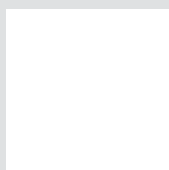

valge
NCS S 0502-Y

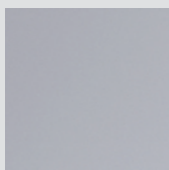

helehall
RR 21

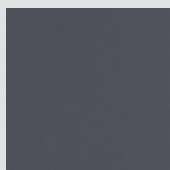

tumehall
RR 23

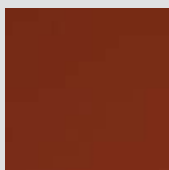

punane
RR 29

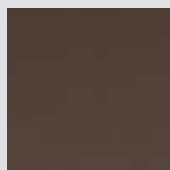

pruun
RR 32

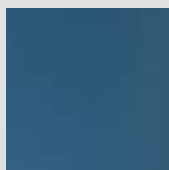

sinine
RR 35

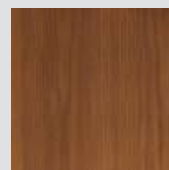

spoon
SAAR

TEHNILINE TUGI



JELD-WEN uste paigaldamise ja kasutamisega tekkivate küsimuste korral aitab teid JELD-WEN tehnik. Probleemide esinemisel selgitame välja põhjuse ning vajadusel vahetame toote. Enne toote paigaldamist loe läbi paigaldusjuhend, mis on iga tootega kaasas. JELD-WEN Eesti AS ei paku paigaldusteenust.

	BASIC välisüksed	FUNCTION VÄLISUKSED F2090	FUNCTION VÄLISUKSED F1893, F1894	RÕDUUKSED
KLAASID				
Kirkas	x			x
Cotzwold			x	
Satiin		x		
VIIMISTLUS				
valge NCS S0502-Y	x		x	x
helehall RR 21			x	
tumehall RR 23			x	
punane RR 29			x	
pruun RR 32	x		x	
sinine RR 35			x	
spoon, SAAR		x		

MÕÖDUD

SIRGE SERVAGA SISEUKSED 21 M			
Ukselehe mõõt (laius x kõrgus x paksus mm)	68mm või 93mm sügavusega lengi välismõõt mm	Seinaava mõõt	Moodul
625 x 2040 x 40	686 x 2089	700 x 2100	7 x 21 M
725 x 2040 x 40	786 x 2089	800 x 2100	8 x 21 M
825 x 2040 x 40	886 x 2089	900 x 2100	9 x 21 M
925 x 2040 x 40	986 x 2089	1000 x 2100	10 x 21 M

SIRGE SERVAGA SISEUKSED 20 M			
Ukselehe mõõt (laius x kõrgus x paksus mm)	68mm või 93mm sügavusega lengi välismõõt mm	Seinaava mõõt mm	Moodul
625 x 1940 x 40	686 x 1989	700 x 2000	7 x 20 M
725 x 1940 x 40	786 x 1989	800 x 2000	8 x 20 M
825 x 1940 x 40	886 x 1989	900 x 2000	9 x 20 M
925 x 1940 x 40	986 x 1989	1000 x 2000	10 x 20 M

PAARIS- JA LAIENDIGA SIRGE SERVAGA SISEUKSED 21 M			
Ukselehe mõõt (laius x kõrgus x paksus mm)	93mm sügavusega lengi välismõõt mm	Seinaava mõõt	Moodul
398 + 725 x 2040 x 40	1186 x 2089	1200 x 2100	12 x 21 M
625 + 625 x 2040 x 40	1313 x 2089	1330 x 2100	13,3 x 21 M
725 + 725 x 2040 x 40	1513 x 2089	1530 x 2100	15,3 x 21 M

PAARIS- JA LAIENDIGA SIRGE SERVAGA SISEUKSED 20 M			
Ukselehe mõõt (laius x kõrgus x paksus mm)	93mm sügavusega lengi välismõõt mm	Seinaava mõõt mm	Moodul
398 + 725 x 1940 x 40	1186 x 1989	1200 x 2000	12 x 20 M
625 + 625 x 1940 x 40	1313 x 1989	1330 x 2000	13,3 x 20 M
725 + 725 x 1940 x 40	1513 x 1989	1530 x 2000	15,3 x 20 M

VOLDIKUKSED			
Ukselehe mõõt (laius x kõrgus x paksus mm)	Lengi välismõõt (laius x kõrgus x sügavus mm)	Seinaava mõõt	Moodul
625 x 2007 x 30	672 x 2072 x 60	700 x 2100	7 x 21 M
725 x 2007 x 30	772 x 2072 x 60	800 x 2100	8 x 21 M
825 x 2007 x 30	872 x 2072 x 60	900 x 2100	9 x 21 M
925 x 2007 x 30	972 x 2072 x 60	1000 x 2100	10 x 21 M

MANTLIGA SISEUKSED			
Ukselehe mõõt (laius x kõrgus x paksus mm)	42 x 92 mm lengi välismõõt mm	Seinaava mõõt mm	Moodul
625 x 2040 x 40	690 x 2090	700 x 2100	7 x 21 M
725 x 2040 x 40	790 x 2090	800 x 2100	8 x 21 M
825 x 2040 x 40	890 x 2090	900 x 2100	9 x 21 M
925 x 2040 x 40	990 x 2090	1000 x 2100	10 x 21 M

PAARIS VOLDIKUKSED			
Ukselehe mõõt (laius x kõrgus x paksus mm)	Lengi välismõõt (laius x kõrgus x sügavus mm)	Seinaava mõõt	Moodul
625+625 x 2007 x 30	1298 x 2072 x 60	1330 x 2100	13,3 x 21 M
725+725 x 2007 x 30	1498 x 2072 x 60	1530 x 2100	15,3 x 21 M
825+825 x 2007 x 30	1698 x 2072 x 60	1730 x 2100	17,3 x 21 M
925+925 x 2007 x 30	1898 x 2072 x 60	1930 x 2100	19,3 x 21 M

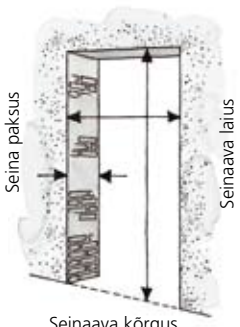

Enne ukse tellimist mõõtke ära seinavaava. Jälgige, et seinavaava oleks täisnurkne ja loodis. Vajadusel korrigeerige ava. Paigaldamiseks on vajalik, et lengi ja seinavaava vahel jääks piisavalt ruum kiilude ja montaaživahuga jaoks (soovitavalt peab seinavaava olema lengi välismõõdust 15-40 mm suurem).

MAJA VÄLISUKSED			
ukse tüüp	Lengi välismõõt (laius x kõrgus x sügavus mm)	Seinaava mõõt mm	Moodul
BASIC välisüksed, leng 44 x 105mm	888 x 2080 x 105	900 x 2100	9 x 21 M
	988 x 2080 x 105	1000 x 2100	10 x 21 M
FUNCTION välisüksed, leng 54 x 105mm	888 x 2080 x 105	900 x 2100	9 x 21 M
	988 x 2080 x 105	1000 x 2100	10 x 21 M

Sirge servaga siseuste käelisuse muutmiseks tõmmake luku tuuleriiv välja ja pöörake seda 180°



RÕDUUKSED			
	Lengi välismõõt (laius x kõrgus x sügavus mm)	Seinaava mõõt mm	Moodul
rõduuste leng 44 x 115 mm	888 x 2080 x 105	900 x 2100	9 x 21 M
	988 x 2080 x 105	1000 x 2100	10 x 21 M

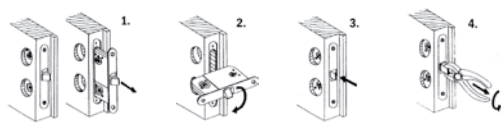

Sümmeetrilistel mantelustel saab käelisust vahetada pöörates lukku.

- võta lukku ukselehe seest välja
- pööra lukku 180°
- tõmba tuuleriiv välja
- pööra tuuleriivi 180°

AIAMAJA UKSED		
93mm lengi välismõõt	Seinaava mõõt	Moodul
888 x 2081	900 x 2100	9 x 21 M



Kõik fotod ja joonised on illustratiivsed.

JELD-WEN Eesti AS jätab endale õiguse muuta toodete tehnilisi näitajaid.

Toodete hinda ja tarneaega palume küsida edasimüüjatelt.

RELIABILITY *for real life*[®]

Trekitud 10/2009

JELD-WEN
DOOR SOLUTIONS

JELD-WEN Eesti AS
Arkna tee 1A
44317 Rakvere EESTI
tel.: +372 327 8078
faks: +372 327 8079
balticsales@jeld-wen.biz
www.jeld-wen.ee